



dib  
LIFE STYLE DESIGNER

**DIB-U830/U850R**

Manual de utilizare  
si  
Certificat de garantie

IMPORTATOR:  
CSI Exclusive Enterprise S.R.L.  
Strada Matei Basarab nr. 7-9, Voluntari, judetul Ilfov, ROMANIA  
Telefon: 0742 200 000; e-mail: o ce@livingsolutions.ro; website: www.livingsolutions.ro

[www.livingsolutions.ro](http://www.livingsolutions.ro)

**LS Daewon**  
LIVING SOLUTION



CITIȚI CU ATENȚIE TOATE INSTRUCȚIUNILE ÎNAINTE DE INSTALARE

Indicații

1. Acest produs trebuie instalat respectând instrucțiunile din manual.
2. Păstrați acest manual într-un loc ușor accesibil.
3. Orice intervenție neautorizată asupra produsului atrage pierderea garanției.

## CUPRINS

<b>01</b>	<b>Informatii generale</b>	
	Indicatii de singuranta - Pericol	4
	Indicatii de singuranta - Atentie	5
	Functiile produsului	8
	Parti componente	10
<b>02</b>	<b>Montarea</b>	
	Inainte de montare	14
	Montarea	15
	Montarea telecomenzii	17
	Verificarea initiala	18
<b>03</b>	<b>Operatiuni</b>	
	Operatiuni generale	19
	Mod avansat	24
<b>04</b>	<b>Informatii tehnice</b>	
	Intretinere	28
	Dimensiuni	30
	Specificatii	31
	Certificat de garantie	32
	Declaratia de conformitate	34

## Indicații de siguranță

### PERICOL

Risc de accidentare sau deces în caz de nerespectarea instrucțiunilor.

- Dezasamblarea, modificarea sau repararea sunt strict interzise.
- Nu atingeți și nu conectați cablul de alimentare cu mâinile ude.
- Nu udați produsul sau cablul de alimentare.
- Nu folosiți produsul dacă priza și cablul de alimentare sunt avariate.
- Folosiți doar prize cu împământare.
- Alimentați doar de la o priză ce funcționează la 220~240V.
- Interzis fumatul sau folosirea materialelor inflamabile în preajma produsului.
- Nu conectați produsul la o sursă de apă nesigură.
- Nu conectați produsul la priză, până nu s-a efectuat montarea completă pe vasul de WC.
- Dacă este avariât cablul de alimentare, contactați vânzătorul pentru înlocuire.
- Nu obstrucționați orificiul de uscare cu mâna sau cu alte obiecte.
- Când scoateți produsul de pe vasul de WC, mereu decupați cablul din priză întâi.
- Nu folosiți produsul în locuri unde umiditatea este excesivă.
- Nu folosiți produsul dacă acesta a căzut în apă. Deconectați alimentarea de la curent și contactați unitatea de service.
- Produsul nu a fost proiectat pentru a fi folosit de copii sau persoane cu dizabilități.

## Indicații de siguranță

### ATENȚIE

Risc de accidentare sau stricarea produsului în caz de nerespectarea instrucțiunilor.

- Nu vă așezați cu picioarele pe produs și nu lăsați obiecte grele pe acesta.
- Nu forțați închiderea capacului de WC.
- Nu vă lăsați cu forța pe capac atunci când acesta este în poziție ridicată.
- Nu apăsați butoanele de comandă cu forță.
- Pentru curățarea produsului, nu folosiți substanțe chimice puternice.
- Nu îndoiți furtunul de apă și nu trageți cu forță la scoaterea lui.
- Funcția de șezut încălzit poate cauza arsuri ușoare.
- Dacă pielea a stat în contact cu șezutul o perioadă mai lungă, există riscul unei arsuri ușoare. Temperatura șezutului trebuie setată pe scăzut atunci când produsul este folosit de copii sau bătrâni care nu o pot regla singuri.
- Dacă produsul nu este folosit o perioadă îndelungată, scoateți alimentarea acestuia și goliți rezervorul de apă.
- Nu folosiți produsul dacă acesta este defect.
- La montare, împingeți până se aude "Click".
- Nu întoarceți produsul demontat cu susul în jos.

## Indicații de siguranță

### PERICOL

Risc de accidentare sau deces în caz de nerespectarea instrucțiunilor.

#### TURBO

- După folosirea funcției TURBO, eliminați excesul de apă acumulat în rect, pentru a evita o senzație inconfortabilă.
- Dacă aveți hemorizi sau alte boli anale, consultați în prealabil medicul dvs, în vederea folosirii bideului. O utilizare necorespunzătoare, poate cauza efecte nedorite.

#### 2X PUTERE

- Când se folosește funcția 2X PUTERE, temperatura apei de spălare poate fi influențată de temperatura apei din rețea,
- Nu este recomandată utilizare excesivă a acestei funcții.

#### Curățarea/igienizarea bideului

- Pentru curățare, ștergeți cu laveta de microfibră ușor umezită cu apă caldă și un detergent cu pH neutru. Nu utilizați produse pe bază de dizolvanți, acizi chimici, clor sau alte substanțe chimice puternice. Acestea pot păta sau decolora corpul de plastic al bideului.
- Nu folosiți produse sub formă de spray în imediată apropiere de bideul. Nu vă așezați pe bideu imediat după ce ați folosit crema de corp. Acestea pot provoca decolorarea corpului bideului.

#### Racordul de apă și cablul de alimentare cu energie

- Protejați atât racordul de apă și cablul de alimentare cu energie electrică de stropirea cu substanțe chimice.
- Dacă acestea au fost expuse, se impune înlocuirea imediată a acestora.
- Înlocuirea cablului de alimentare cu energie electrică se face doar la service-ul autorizat.

## Indicații de siguranță

### ATENȚIE

Risc de accidentare sau stricarea produsului în caz de nerespectarea instrucțiunilor.

#### Filtrul de apă

- În cazul în care apa de la rețea nu este de cea mai bună calitate, pentru funcționarea corectă și durabilă a bideului, se recomandă folosirea unui filtru de apă suplimentar. Acesta se achiziționează separat și se montează înainte de intrarea apei în bideu.

#### Sistemul de încălzire al apei

- Sistemul de încălzire al apei de construcție ceramică, oferă apă caldă instant pe toată durata spălării. În cazul în care temperatura apei la intrare este foarte scăzută și temperatura apei de spălare poate fi diminuată.

#### Sistemul de uscăre

- Uscărea poate fi îmbunătățită dacă înainte zona este ștersă ușor.
- Temperatura aerului de uscăre poate varia în funcție de temperatura ambientală.

#### Planeitatea vasului de toaletă

- Bideul este conceput să fie utilizat pe un vas de toaletă perfect plan. Dacă vasul de toaletă folosit nu are suprafața perfect plană, picioarele de sprijin ale sezutului nu se așează complet pe vasul ceramic, lucru care cauzează apariția crapăturilor/fisurilor.
- În cazul în care după montarea bideului sesizați că acesta nu se așează corespunzător pe vas, contactați vânzătorul pentru furnizarea unor picioare suplimentare de sprijin.

## Funcțiile produsului

### Incalzirea apei

- Sistemul de incalzire al apei de constructie ceramica, ofera apa calda instant pe toata durata spalarii.

### Panou de comanda cu touch

- Datorita tehnologiei cu touch, panoul de comanda poate fi utilizat chiar si conditiile in care a fost stropit cu apa.

### Rezistenta la apa IPX5

- Bideul este construit sa asigure o rezistenta la apa la nivelul IPX5.

### Spalare anala/genitala (femei)

- In timpul spalarii pot fi reglate urmatoarele: pozitia tije, temperatura apei, presiunea apei
- Deasemenea pot fi activate functiile de masaj si jet pulsatoriu.

### Clisma (Turbo)

- Prin folosirea unui jet mai subtire dar cu o presiune mai mare, se acumuleaza o cantitate mai mare de apa in rect, fapt ce ajuta in situatiile de constipatie.

### Spalare mai puternica 2X

- Pentru utilizatorii care prefera o presiune mai mare la spalare, functia 2X ofera o presiune dubla in timpul spalarii.

### Jet aerat

- Tija este construita astfel incat sa creeze un jet de apa aerat, in vederea unei spalari mai eficiente.

### Duza din otel inoxidabil

- Pentru rezistenta impotriva coroziunii si o igiena sporita, tija este construita din inox.

### Iluminat de noapte

- Bideul este prevazut cu un LED ce permite alegerea unei lumini ambientale de diferite culori.

## Funcțiile produsului

### 2 moduri de economisire a energiei

- Bideul ofera 2 moduri diferite de economisire a energiei electrice pentru perioada in care nu este utilizat.

### 2 moduri de curatare a tije

- Bideul ofera 2 moduri diferite de curatare a tije.

### Usa de protectie tija/uscator

- Atat tija cat si uscatorul sunt protejate de o usa care se deschide automat pe durata folosirii.

### Curatarea intensiva a tije

- Pentru o curatare sporita a tije se foloseste apa fierbinte.

### Pompa silentioasa

- Constructia noului model de pompa de apa reduce semnificativ zgomotul produs de aceasta in timpul folosirii.

### Uscare imbunatatita

- Datorita noului model de uscator de aer, procesul de uscare este mai rapid si mai eficient.

### Sezut ajustabil automat

- Sezutul este prevazut cu un sistem de ajustare automata pe inaltime, a micilor diferente de planeitate cu vasul de toaleta, dar daca acestea sunt mai mari, va rugam sa contactati vanzatorul pentru un set de picioare suplimentare.

### Telecomanda fara fir

- Modul de functionare al telecomenzii se bazeaza pe unde infrarosii care nu interfereaza cu alte dispozitive fara fir.

### Setari individuale

- Pot fi setate si memorate individual temperatura apei, a sezutului, presiunea apei, pozitia tije, temperatura de uscare cat si functiile de masaj si jet pulsatoriu, pentru 2 utilizatori.

## Parți componente U830

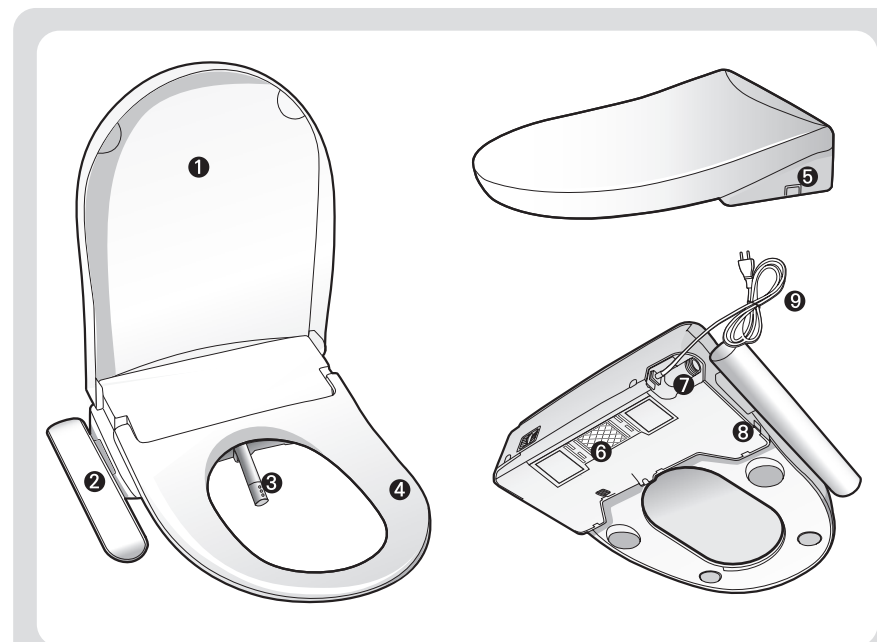

- |                    |                    |                              |
|--------------------|--------------------|------------------------------|
| 1 Capac            | 2 Panou de comandă | 3 Tijă spălare               |
| 4 Șezut            | 5 Buton deblocare  | 6 Placa de montaj            |
| 7 Alimenare cu apa | 8 LED              | 9 Cablu de alimentare curent |

## Accesorii

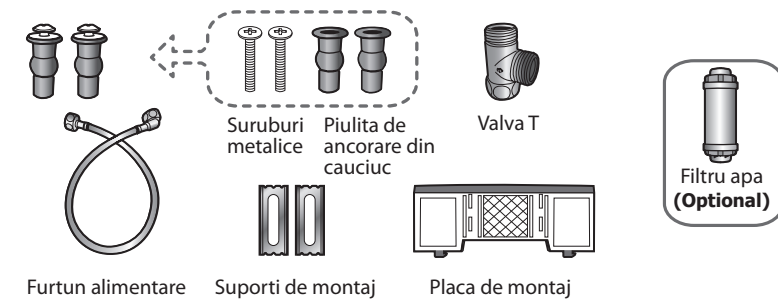

10

## Panoul de comandă U830

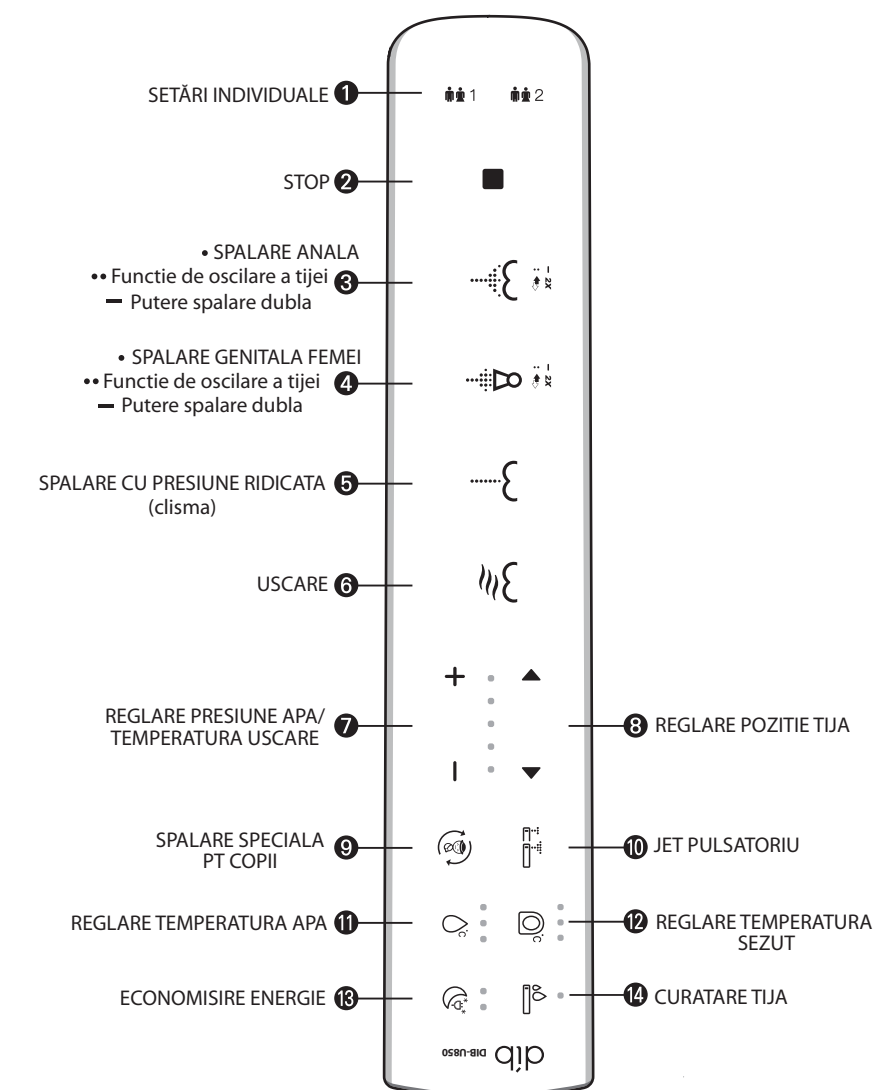

• O apasare / •• A doua apasare / — Mentinere apasare 3 secunde

11

## Parți componente U850R

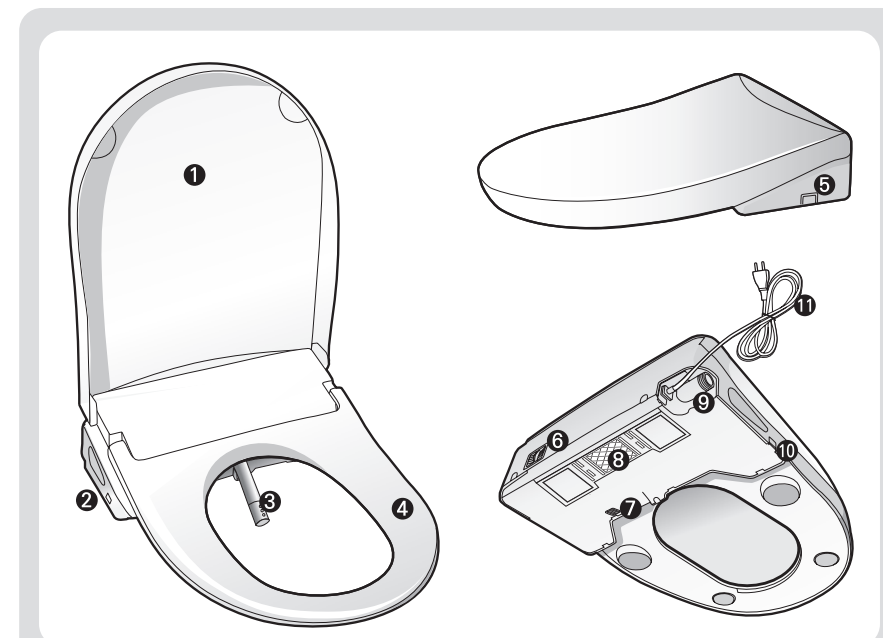

- |                          |                               |                               |
|--------------------------|-------------------------------|-------------------------------|
| 1 Capac                  | 2 Panou de comandă            | 3 Tijă spălare                |
| 4 Șezut                  | 5 Buton deblocare             | 6 Orificiu odorizare cu capac |
| 7 Orificiu absorbtie aer | 8 Placa de montaj             | 9 Alimenare cu apa            |
| 10 LED                   | 11 Cablu de alimentare curent |                               |

## Accesorii

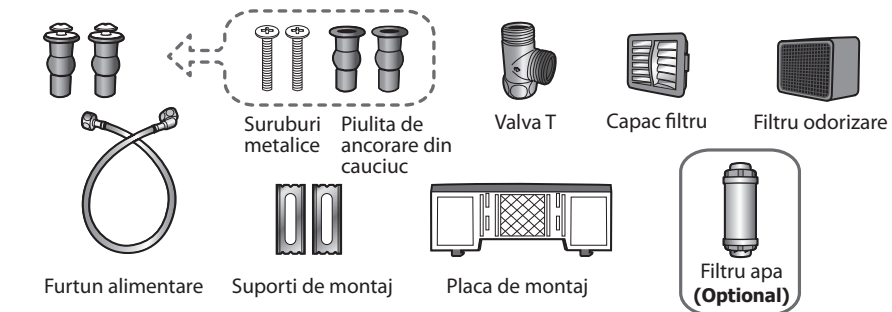

12

## Panoul de comandă U850R

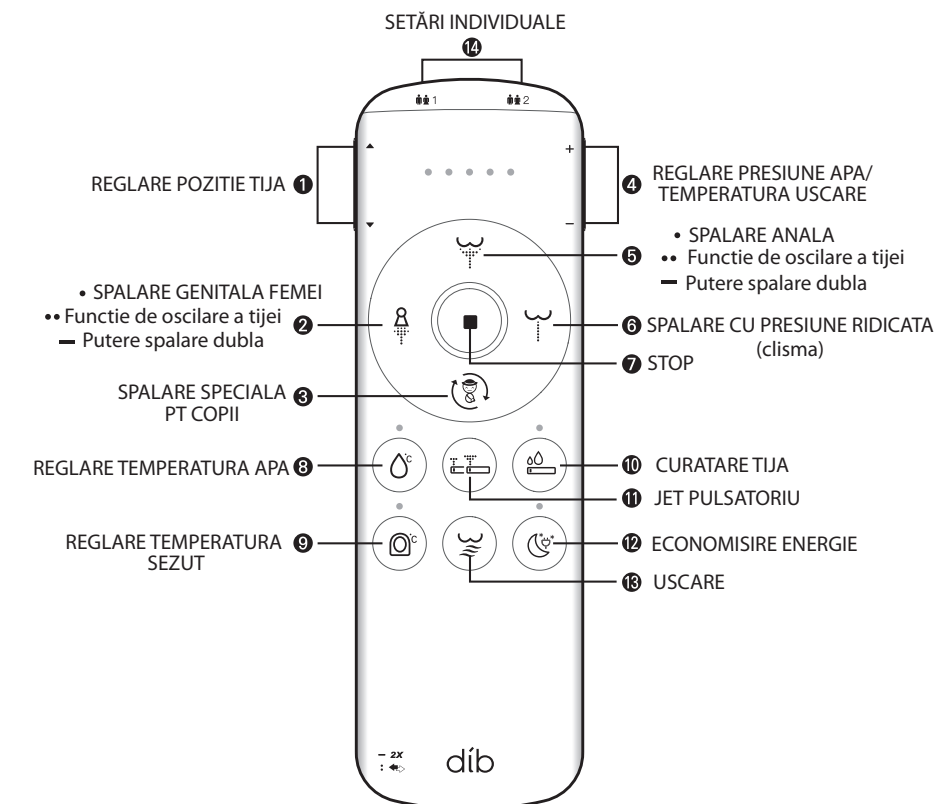

• O apasare / •• A doua apasare / — Mentinere apasare 3 secunde

## Componente telecomanda



13

## Inainte de montare

### ATENTIE

Nu conectati bideul la curent pana nu finalizati montarea.

- Cititi cu atentie manualul de instructiuni inainte de montare.
- Verificati inainte de montare daca vasul de toalea este compatibil cu bideul.
- Dupa montare, verificati daca sezutul bideului atinge cu toate piciorusele vasul de toaleta. In cazul in care piciorusele din spate raman suspendate, se recomanda lipirea unui adaos pe ele, pentru asigurarea planeitatii.
- Fiecare bideu este testat in fabrica cu apa sub presiune, din acest motiv pot ramane urme de apa in sistemul de spalare.

## Montarea

### 1. Scoateti capacul de toaleta existent.

- Scoateti suruburile si capacul existent.
- Pastrati toate piesele daca doriti sa refolositi capacul.



### 2. Opriti alimentarea cu apa si goliti rezervorul vasului de toaleta.

- Opriti alimentarea cu apa de la robinetul de alimentare al rezervorului vasului de toaleta.
- Daca nu este complet oprita alimentarea cu apa, pot exista scurgeri de ala la desfacerea racordului.

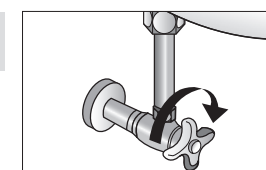

### 3. Desfaceti racordul flexibil si intercalati valva T.

- Puteti folosi un vas pentru colectarea apei din furtun.
- Verificati pozitionarea garniturii de cauciuc din interiorul valvei T.

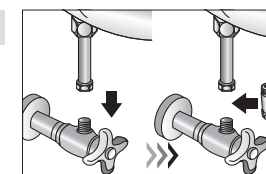

### 4. Fixati placa de montaj pe vasul de toaleta.

- Umeziti piulitele de ancorare din cauciuc si introduceti-le in gaurile din vasul de toaleta.
- Asezati placa de montaj peste piulitele de ancorare.
- Asezati suportii de montaj cu partea plata in jos, peste piulitele de ancorare. Introduceti suruburile si strangeti-le in piulitele de cauciuc. Acestea se vor umfla, asigurand fixarea placii de montaj.

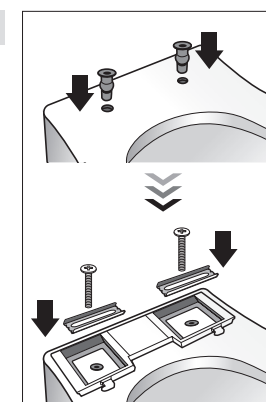

### 5. Introduceti filtru de odorizare. (doar la DIB-U850R)

- Introduceti filtrul de odorizare in orificiul corespunzator.

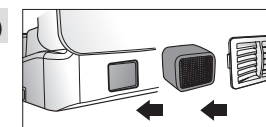



## Montarea

### 6. Culisati bideul pe placa de montaj.

- Inainte de a strange complet suruburile, ajustati pozitia bideului pe vasul de toaleta. Scoateti bideul si strangeti complet suruburile.
- Culisati din nou bideul pe placa de montaj pana cand se aude un click de confirmare a fixarii bideului.

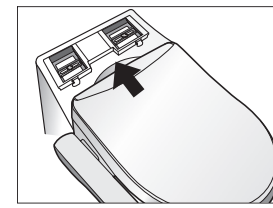

### 7. Conectati furtunul de alimentare cu apa la bideu.

- Orientati valva de intrare a bideului intr-o pozitie comoda pentru strangerea racordului. Dupa finalizarea conectarii, reajustati pozitia valvei astfel incat sa nu tensioneze furtunul.
- Conectati celalalt capat al furtunului la valva T si asigurati-va in prealabil ca garnitura de cauciuc din interiorul valvei este bine pozitionata.

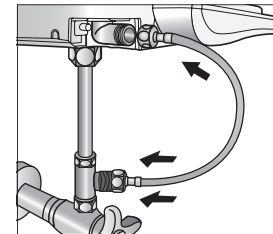

### ※ Montarea filtrului de bideu (optional)

- Daca apa de la retea este una dura sau cu impuritati, se recomanda montarea unui filtru suplimentar care ajuta la functionarea optima a bideului.
- Montati filtrul intre valva T si furtunul de alimentare.
- In functie de calitatea apei, inlocuiti filtrul la 4-6 luni.
- Neinlocuirea la timp a acestuia, poate provoca colmatarea firului si blocarea bideului.

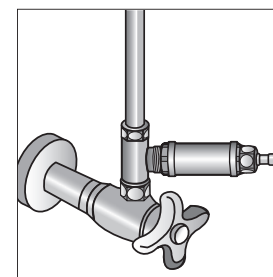

## Montarea telecomenzii

### 1. Gasiti pozitia unde doriti sa apasati telecomanda si stergeti locul respectiv.

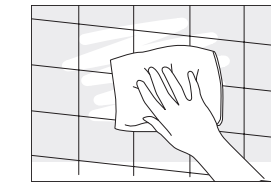

### 2. Indepartati folia protectoare de pe adeziv si lipiti suportul telecomenzii.

### 3. Introduceti bateriile in telecomanda si inchideti capacul acesteia.

### 4. Pozitionati telecomanda in suportul acesteia

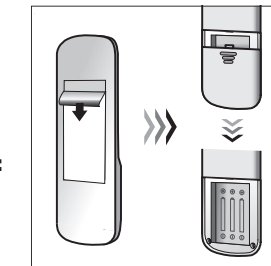

### 5. Daca sincronizarea automata a telecomenzii cu bideul nu este realizata, urmati pasii de mai jos:

- Scoateti si reintroduceti bideul in priza. Tija va iesi si se va retrage automat insotita de sunetul de pornire.
- Scoateti si reintroduceti bateriile in telecomanda. Acesta operatiune trebuie efectuata in maxim 5 minute de la alimentarea cu curent a bideului.
- Apasati orice buton de pe telecomanda pentru a finaliza sincronizarea. O melodie va semnala efectuarea cu succes a operatiunii.

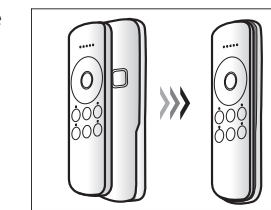

### 6. Schimbati mereu toate bateriile. Nu folositi baterii vechi si noi in acelasi timp.

## Verificarea initiala

### 1. Porniti alimentarea cu apa.

- Asigurati-va ca rezervorul de apa al vasului de toaleta s-a umplut.

### 2. Verificati etanseitatea tuturor conexiunilor.

- In cazul unor scurgeri de apa, verificati strangerea corecta a valvei T si a racordului flexibil. Daca este necesar utilizati o banda de Teflon.

### 3. Introduceti stecherul in priza cu impamantare.

- Nu atingeti stecherul cu mainile umede.

### 4. Operatiunile de pornire.

- Lumina ambientala va clipi si tija va lesi si va intra automat.

## Operatiuni

### Senzorul de prezenta

- Asezati-va pe sezut astfel incat pielea sa intre in contact cu acesta.
- Sezutul bideului are incorporat senzorul de prezenta care se activeaza doar la contactul cu pielea. Orice material/haina intrerupe functionarea bideului.
- La activarea senzorului, led-ul de presiune al apei se aprinde.
- Ridicarea de pe sezut, duce la oprirea functionarii bideului indiferent de programul in desfasurare.

### Stop

- Opreste complet orice program in desfasurare. (Din butonul de pe telecomanda la U850R sau consola de comanda la U830)
- La modelul U 850R puteti atinge si panoul lateral cu touch.

### Spalare anala/Spalare genitala femei/Clisma/Oscilare

- La o singura apasare se porneste spalarea anala/genitala femei/clisma. Tija se curata automat inainte si dupa fiecare operatiune.
- La a doua apasare, se porneste functia de oscilare a tijei. Pentru a opri oscilarea, apasati din nou butonul. Pentru siguranta, functia de oscilare nu este disponibila in timpul clismei.
- Nu folositi functia Clisma in mod excesiv. Consultati un medic de specialitate daca aveti probleme de sensibilitate sau boli anale.
- La modelul U850R glisati o data catre fata pentru a porni spalarea genitala femei si inca odata pentru a porni oscilarea tijei.
- La modelul U850R glisati o data catre spate pentru a porni spalarea anala si inca odata pentru a porni oscilarea tijei. Pentru a opri oscilarea glisati inca o data catre spate.

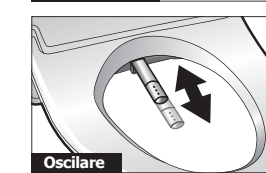
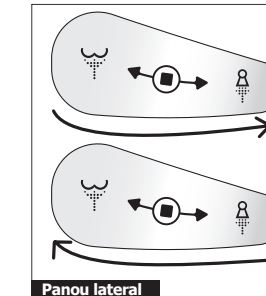
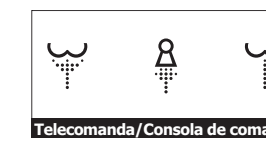
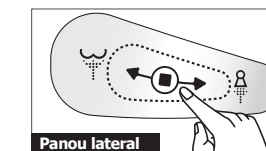
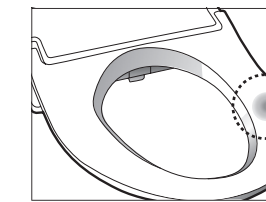

## Funcții

### Modul 2X

- Dacă doriți o presiune mai mare a apei în timpul spălării anale sau genitale femeii, țineți apăsat butonul aferent pentru 3 secunde.
- Dacă doriți revenirea la presiunea inițială, țineți din nou butonul aferent apăsat 3 secunde.
- O scurtă apăsare a butonului aferent, porneste funcția de oscilare a tije. Aceasta poate fi oprită prin reapasarea scurtă a butonului.
- Nu folosiți excesiv modul 2x dacă aveți diverse afecțiuni medicale.

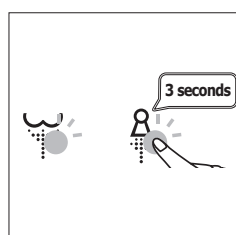

### Spalare pentru copii

- Selectați butonul copil, pentru porni funcția de spalare dedicată acestora. La finalizare, porneste automat și funcția de uscare.
- Funcția constă în spalare anală 20 de secunde, urmată de spalare cu oscilare a tije 20 de secunde, urmată de spalare cu jet pulsatoriu 20 de secunde și uscare timp de 2 minute.

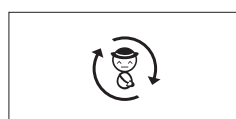

### Uscare

- Selectați butonul uscare, pentru a porni această funcție timp de 3 minute. Ajustați temperatura jetului de aer din butoanele +/- (pe 5 trepte).

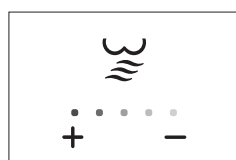

### Jet pulsatoriu

- Selectați butonul Pulse pentru a porni funcția de jet pulsatoriu, în timpul oricărui program de spalare. Această funcție crește și scade presiunea apei succesiv.
- Pentru a opri jetul pulsatoriu, apăsați pe buton încă o dată.

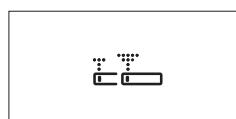

### Presiunea apei

- În timpul oricărui program de spalare, presiunea apei poate fi reglată pe 5 trepte din butoanele +/-.
- Dacă simțiți că presiunea apei este mai scăzută decât de obicei, acest lucru poate fi cauzat de impurități acumulate în circuitul apei. Pentru a preveni acest lucru, recomandăm utilizarea unui filtru suplimentar pentru bideu.

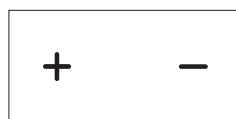

20

## Funcții

### Pozitia tije

- Selectați ◀ / ▶ în timpul spălării pentru ajustarea poziției tije mai în față sau mai în spate.
- Numărul de leduri aprinse indică poziția exactă a tije. Ultima poziție selectată, va rămâne memorată.



### Temperatura sezutului

- Pentru reglarea temperaturii, apăsați butonul Temperatura Sezut alegând temperatura dorită.
- Treptele de temperatura sunt:
  - Led verde = 34°C
  - Led galben = 37°C
  - Led roșu = 40°C
  - Nici un led aprins = temperatura camerei
- Ultima poziție selectată, va rămâne memorată.
- Dacă sezutul este ocupat mai mult de 15 minute consecutiv, temperatura acestuia va scădea automat cu câte un grad la fiecare 5 minute, până atinge 35 de grade.

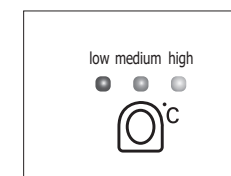

### Temperatura apei

- Pentru reglarea temperaturii, apăsați butonul Temperatura Apa alegând temperatura dorită.
- Treptele de temperatura sunt:
  - Led verde = 34°C
  - Led galben = 37°C
  - Led roșu = 40°C
  - Nici un led aprins = temperatura camerei
- Ultima poziție selectată, va rămâne memorată.
- Sistemul de încălzire al bideului folosește tehnologie de ultimă generație care nu consumă curent electric când nu este folosit.

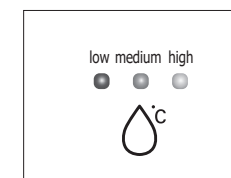

### Odorizare (doar la modelul U850R)

- Funcția de odorizare porneste automat în momentul în care utilizatorul se așează pe sezut. Aceasta continuă pentru încă 1 minut după ce acesta s-a ridicat.
- Cartusul odorizant este semipermanent, însă necesită o curățare periodică cu o periuță.

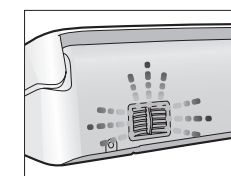

21

## Funcții

### Economisire energie

• Apasati butonul Economisire Energie pentru a porni aceasta functie un Modul 1. Apasati inca o data pentru a activa Modul 2. Pentru a anula complet aceasta functie apasati butonul inca o data.

• Modul 1 - Ledul verde este aprins  
Modul 2 - Ledul rosu este aprins  
Funcția este dezactivata cand ledurile sunt stinse



### Modul 1

In acest mod, temperatura sezutului este mentinuta la cea mai joasa temperatura (34 de grade) si in momentul in care bideul este utilizat, aceasta revine la setarea memorata

### Modul 2

In acest mod, incalzirea sezutului este complet oprita si in momentul in care bideul este utilizat, temperatura revine la setarea memorata. In acest mod, durata de incalzire poate fi mai lunga decat in modul 1. Iluminatul nocturn este redus pe durata neutilizarii. Acesta revine la intensitatea normala in timpul folosirii si apoi se reduce din nou.

### Iluminat nocturn multicolor

- Apasati butonul Curatare tija in mod repetat pentru a selecta una din cele 7 culori disponibile. Aceasta functie este disponibila doar cand sunteti asezati pe sezut.
- Prima culoare este Alb, urmata de Bleu, Galben, Roz, Rosu, Bleu marine, Verde si oprit.

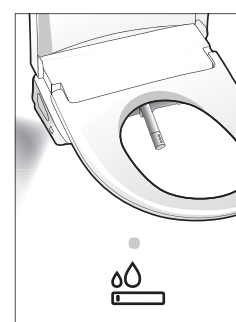

### Revenirea la setarile din fabrica

- Pentru a reseta bideul, apasati butonul Stop de 4 ori intr-un interval de maxim 2 secunde.
- Aceasta operatiune se poate face doar cand nu sunteti asezati pe sezut.
- Un semnal sonor va confirma finalizarea resetarii.

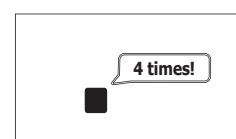

## Funcții

### Curatarea tije

- Cele 2 moduri in care se realizeaza curatarea sunt:

#### Curatarea rapida a tije

Apasati scurt butonul Curatare tija cand nu sunteti asezati pe sezut. Tija va iesi complet de 3 ori si se va autocurata cu apa rece. Aceasta se retrage automat la final. Puteti apasa butonul Stop pentru a intrerupe oricand procesul.



#### Curatarea intensiva a tije

Tineti apasat butonul Curatare tija mai mult de 3 secunde cand nu sunteti asezat pe sezut. Varful tije va iesi si se va autocurata cu apa fierbinte timp de 40 de secunde.

Dupa aceasta autocuratare, tija va iesi complet si va ramane in aceasta pozitie 5 minute, pentru a putea fi curatat manual. Aceasta se retrage automat dupa 5 minute sau puteti opri functia de curatare apasand oricand butonul Stop sau Curatare tija.

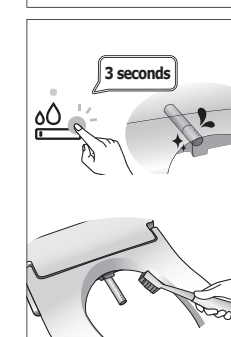

### Setari individuale

- Puteti memora setarile preferentiale pentru 2 utilizatori.
- Setarile memorabile sunt: temperatura apei, temperatura sezutului, presiunea apei, pozitia tije si temperatura jetului de aer pentru uscare.
- Dupa alegerea setarilor personale dorite, tineti apasat pentru 3 secunde butonul Setari Individuale 1 sau 2.
- Oricand veti apasa butonul Setari Individuale 1 sau 2, pentru mai mult de 3 secunde, noile setari vor fi memorate in locul celor vechi.
- Dupa memorarea setarilor, cand apasati butonul Setari Individuale 1, ledurile din dreptul butonului de Economisire Energie se aprind astfel: ledul rosu permanent, ledul verde clipeste o singura data in mod repetat.
- Dupa memorarea setarilor, cand apasati butonul Setari Individuale 2, ledurile din dreptul butonului de Economisire Energie se aprind astfel: ledul rosu permanent, ledul verde clipeste de doua ori in mod repetat.

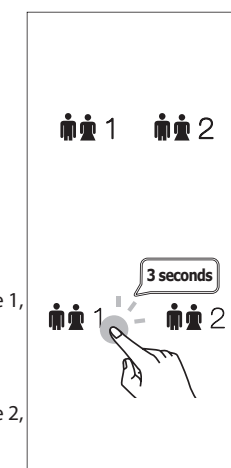

### Modul repaus

- Apasati pentru mai mult de 3 secunde butonul Economisire Energie pentru a activa modul repaus. Apasati din nou pentru a iesi din acest mod.

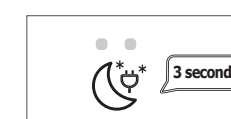

## Mod avansat

Modul avansat permite utilizatorului sa programeze anumite setari ale bideului.

### Activarea si dezactivarea modului avansat

- Pentru a activa sau a dezactiva modul avansat, in timp ce tineti apasat butonul Stop, apasati pentru mai mult de 2 secunde si butonul Curatare Tija.
- Led-ul Curatare Tija va clipi pentru a indica activarea modului avansat.
- Senzorul de prezenta se dezactiveaza automat. Acesta poate fi reactivat manual, sau se va reactiva automat dupa 20 de minute.

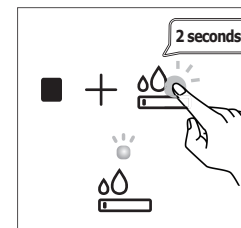

### Activarea si dezactivarea senzorului de prezenta

- După intrarea în modul avansat, senzorul de prezenta poate fi reactivat, atingând cu palma sezutul în zona senzorului, moment în care cele 5 led-uri de la Presiunea apei/Poziția tijei se vor stinge indicând reactivarea senzorului de prezenta.
- Pentru a dezactiva senzorul, atingeți sezutul în zona senzorului și cele 5 led-uri de la Presiunea apei/Poziția Tijei se vor aprinde indicând dezactivarea.

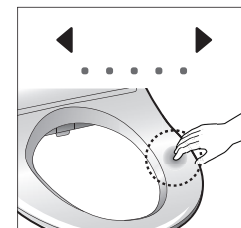

### Schimbarea timpului de spalare

- Dezactivati senzorul de prezenta.
- In timp de tineti apasat butonul Spalare Anala, apasati si butonul Temperatura Apa.
- Culorile led-urilor de la Temperatura apei vor clipi succesiv:  
1 min - nici un led aprins  
2 min - ledul verde clipeste  
3 min - ledul galben clipeste  
5 min - ledul rosu clipeste
- Timpul de spalare genitla femeii si clisma, pot fi setati urmand aceeasi procedura.
- Timpul de spalare setat din fabrica este de 2 min.

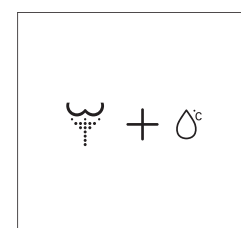

24

## Mod avansat

### Schimbarea timpului de uscare

- Dezactivati senzorul de prezenta.
- In timp de tineti apasat butonul Uscare, apasati si butonul Temperatura Apa.
- Culorile led-urilor de la Temperatura apei vor clipi succesiv:  
1 min - nici un led aprins  
2 min - ledul verde clipeste  
3 min - ledul galben clipeste  
5 min - ledul rosu clipeste
- Timpul de uscare setat din fabrica este de 3 min.

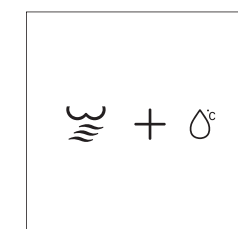

### Schimbarea timpului de spalare speciala pt copii

- Dezactivati senzorul de prezenta.
- In timp de tineti apasat butonul Spalare speciala pt copii, apasati si butonul Temperatura Apa.
- Culorile led-urilor de la Temperatura apei vor clipi succesiv:  
30 sec - nici un led aprins (10sec Spalare + 10sec Spalare cu Masaj + 10sec Spalare cu Masaj si Jet pulsatoriu)  
60 sec - ledul verde clipeste (20sec Spalare + 20sec Spalare cu Masaj + 20sec Spalare cu Masaj si Jet pulsatoriu)  
120 sec - ledul galben clipeste (40sec Spalare + 40sec Spalare cu Masaj + 40sec Spalare cu Masaj si Jet pulsatoriu)  
180 sec - ledul rosu clipeste (60sec Spalare + 60sec Spalare cu Masaj + 60sec Spalare cu Masaj si Jet pulsatoriu)
- Timpul de spalare setat din fabrica este de 60 sec.

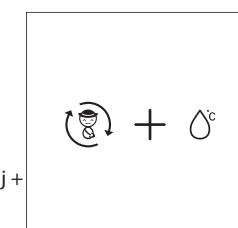

### Schimbarea timpului de uscare dupa spalarea speciala pt copii

- Dezactivati senzorul de prezenta.
- In timp de tineti apasat butonul Spalare speciala pt copii, apasati si butonul Temperatura Sezut.
- Culorile led-urilor de la Temperatura apei vor clipi succesiv:  
30 sec - nici un led aprins  
1 min - ledul verde clipeste  
2 min - ledul galben clipeste  
3 min - ledul rosu clipeste
- Timpul de uscare setat din fabrica este de 2 min.

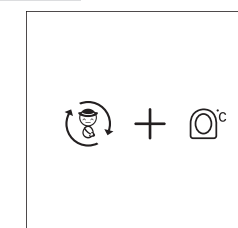

25

## Mod avansat

### Pornire/oprire odorizare automata

- Functia poate fi activata/dezactivata indiferent de setarea senzorului de prezenta.
- In timp de tineti apasat butonul Stop, apasati si butonul Temperatura Apa pentru a porni/opri odorizarea automata.
- Ambele led-uri verde si rosu clipeesc insotite de 1 beep <sup>1</sup> atunci cand functia este activata si doar led-ul rosu clipeste insotit de 2 beep-uri cand functia este dezactivata.

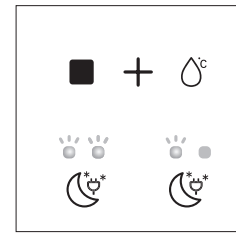

### Pornire/oprire jet pulsatoriu automat

- Dezactivati senzorul de prezenta.
- Apasati simultan butoanele +/- de la presiunea apei pentru a face setarile jetului pulsatoriu.
- Tineti apasat butonul Spalare Anala 3 secunde pentru a porni/opri jetul pulsatoriu in timpul Spalarii Anale. Ambele led-uri rosu si verde de la Energy Saving clipeesc insotite de 1 beep atunci cand functia este activa. Doar led-ul rosu clipeste insotit de 2 beep-uri cand functia este dezactivata. Spalarea genitala femei, Clisma, Spalarea speciala pt copii pot fi setate in acelasi mod.

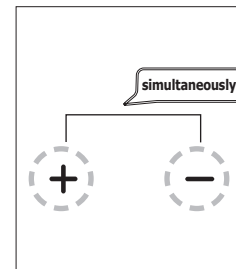

### Pornire/oprire functie de masaj automat

- Apasati simultan butoanele de reglaj pozitie tija ◀▶ pentru a face setarile functiei de masaj.
- Tineti apasat butonul Spalare Anala 3 secunde pentru a porni/opri jetul pulsatoriu in timpul Spalarii Anale. Ambele led-uri rosu si verde de la Energy Saving clipeesc insotite de 1 beep atunci cand functia este activa. Doar led-ul rosu clipeste insotit de 2 beep-uri cand functia este dezactivata. Spalarea genitala femei, Clisma, Spalarea speciala pt copii pot fi setate in acelasi mod.

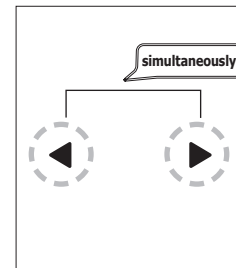

## Mod avansat

### Ajustarea presiunii apei si a pozitiei tije

- Activati senzorul de prezenta.
- In mod normal setarea presiunii si a pozitiei se pastreaza de la ultima utilizare. Aceste setari pot fi modificate si memorate astfel incat sa se pastreze la fel pentru fiecare utilizare.
- Ajustati pozitia tije si presiunea apei dupa preferinte si apoi tineti apasat timp de 3 sec butonul Spalare Anala. Ambele led-uri rosu si verde de la Energy Saving clipeesc insotite de 1 beep atunci cand functia este activa. Doar led-ul rosu clipeste insotit de 2 beep-uri cand functia este dezactivata. Spalarea genitala femei, Clisma, Spalarea speciala pt copii pot fi setate in acelasi mod.
- Ajustati temperatura de urscare dupa preferinte si apoi tineti apasat butonul Uscare pentru 3 sec. Ambele led-uri rosu si verde de la Energy Saving clipeesc insotite de 1 beep atunci cand functia este activa. Doar led-ul rosu clipeste insotit de 2 beep-uri cand functia este dezactivata.

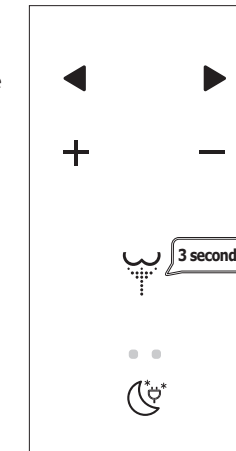

### Pornire/oprire mod silentios

- In timp ce tineti apasat butonul Stop, apasati butonul „-” de la presiunea apei, pentru a scadea volumul sunetului beep.
- Noua setare a nivelului de sunet va fi memorata dupa iesirea din modul avansat.



## Intretinere

※ Bideul este dotat cu 2 usite de protectie atat pentru tija de spalare cat si pentru uscator. Acest lucru mentine curate zonele respective.

### Curatarea filtrului de sedimente

- Opriti alimentarea cu apa a bideului.
- Scoateti bideul din priza, detasati-l de pe vasul de toaleta si deconectati racordul de alimentare cu apa. In timpul operatiunii, apa din racordul de alimentare se poate scurge.
- Scoateti filtrul de sedimente prin tragere, cu un cleste.
- Curatati filtrul de sedimente cu o periuța de dinti si remontati-l.
- Reconectati racordul flexibil si montati bideul pe vasul de toaleta. Conectati cablul de alimentare la curent, porniti apa si verificati eventualele scurgeri.

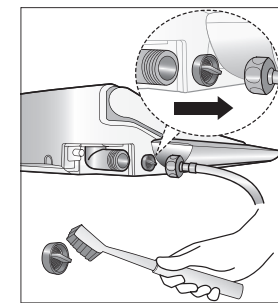

### Curatarea bideului

- Folosirea substantelor chimice de curatare pe baza de diluant, benzina, clor sau alte substante de curatare acide este stric INTERZISA. Poate cauza degradarea componentelor plastice.
- Nu folositi unelte de curatare abrazive (bureti de sarma, perii tari). Nu frecati agresiv suprafetele.
- Folositi un prosop din microfibre imbibat cu apa.
- Puteti folosi si putin sapun, dar asigurati-va ca il veti clati suficient astfel incat sa nu ramana urme de sapun pe bideu.
- Nu folositi spray-uri sau parfumuri de corp in apropierea bideului. Acestea creeaza pete si urme de decolorare pe suprafata bideului care nu pot fi inlaturate.
- Scoateti bideul din priza inainte de curatare si nu udati cablul de alimentare.

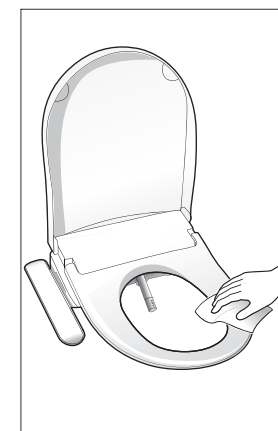

## Intretinere

### Curatarea partii inferioare si a vasului de toaleta

- Opriti alimentarea cu apa si curent a bideului.
- Deconectati racordul de alimentare cu apa. In timpul operatiunii, apa din racordul de alimentare se poate scurge.
- Tineti apasat butonul de eliberare a bideului si culisati bideul in fata pana la eliberarea din placa de fixare.
- Folositi un prosop din microfibre imbibat cu apa. Puteti folosi si putin sapun, dar asigurati-va ca il veti clati suficient astfel incat sa nu ramana urme de sapun pe bideu.
- Pentru a curata vasul de toaleta in locul ocupat de bideu, detasati placa de fixare, curatati vasul si stergeti bine orice urma de apa/sapun.

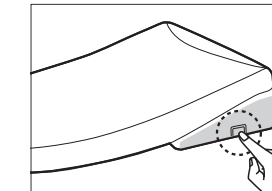
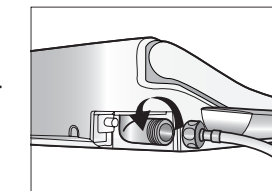

### Depozitarea produsului

- Mentineti bideul conectat la curent, daca acesta este montat intr-un loc cu temperaturi foarte scazute, pentru a preveni inghetul.
- Daca bideul nu va fi folosit o perioada indelungata, deconectati-l de la curent si apa. Daca a fost depozitat intr-un loc cu temperaturi foarte scazute, lasati-l intr-un loc cald mai multe ore, pentru a preveni condensul.

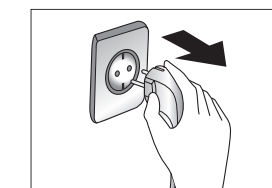
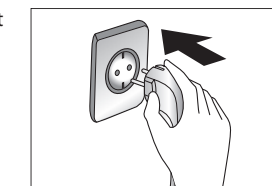

## Dimensiuni

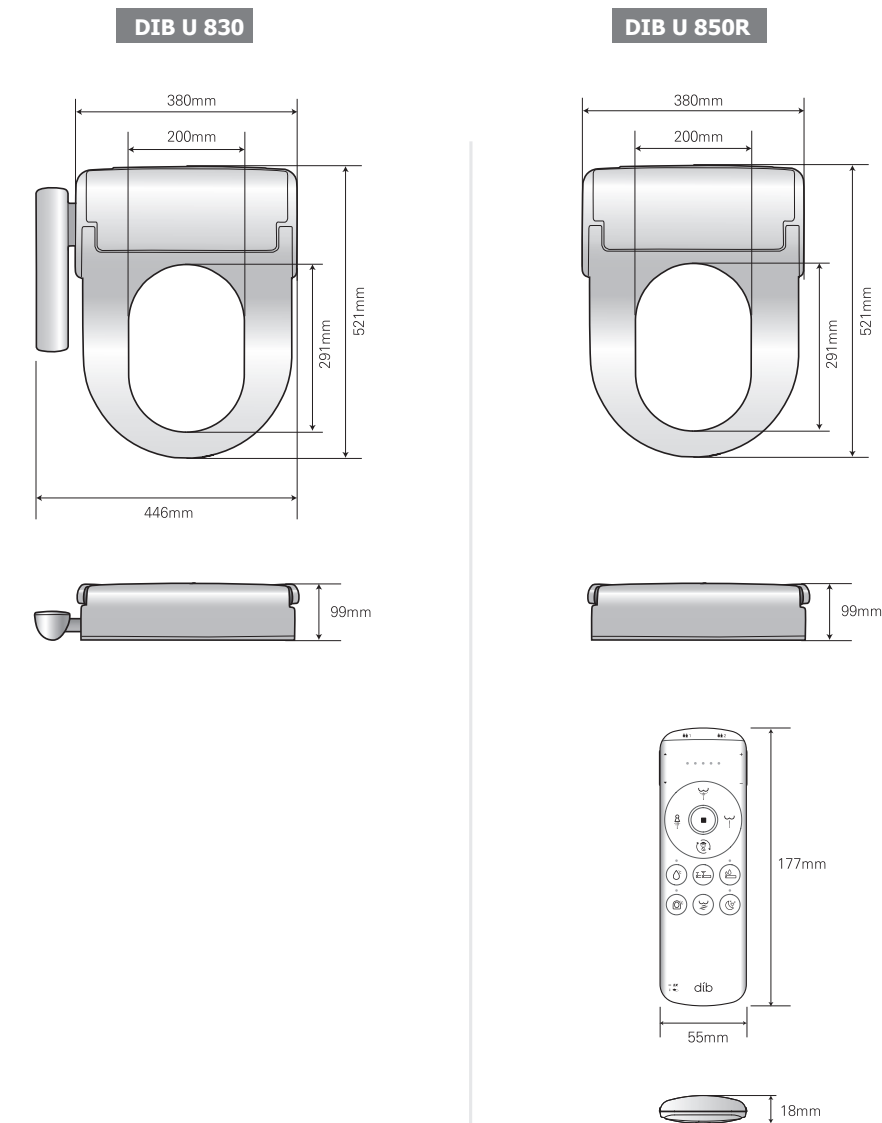

30

## Specificatii

Produs		DIB-U830	DIB-U850R
Tensiune de alimentare		AC 220V / 60Hz	
Consum maxim de curent		1,430W	
Lungime cablu de alimentare		1.8M	
Sursa de apa		Se conecteaza direct la retea de apa	
Presiunea de lucru a apei		0.068 ~ 0.735 MPa	
Spalare	Volum	Spalare anala	650±50cc/min (850±50cc/min la functia 2X)
		Spalare genituala femei	650±50cc/min (800±50cc/min la functia 2X)
		Clisma	760±50cc/min
	Trepte de reglare presiune apa	Spalare anala/genituala femei (10 trepte incl. functia 2X) Clisma 5 trepte	
	Trepte de reglare temperatura apa	4 trepte	
	Consum maxim incalzire apa	1,400W	
Sisteme de siguranta		Senzor, siguranta, comutator temperatura	
Incalzire sezut	Trepte de reglare temperatura sezut	4 trepte	
	Consum maxim incalzire sezut	38W	
	Sisteme de siguranta	Senzor, siguranta temperatura	
Uscare	Trepte de reglare temperatura uscare	5 trepte	
	Consum uscare	400W	
	Sisteme de siguranta	Siguranta temperatura	
Odorizare		Filtru din carbune catalitic	
Temperatura apei la intrare		3 ~ 35°C (12 ~ 35°C recomandata)	
Temperatura ambientala		3 ~ 40°C (10 ~ 35°C recomandata)	
Dimensiuni bideu		446mm X 521mm X 99mm	380mm X 521mm X 99mm
Dimensiuni telecomanda		55mm X 177mm X 18mm	
Greutate bideu		4~4.5kg(6.5~7kg)	
Greutate telecomanda		75g	

31



## Certificat de garantie

Produsul Bideu electric Daewon DIB U830/U850R, beneficiaza de un termen de garantie de 24 luni de la data facturarii. Drepturile consumatorului sunt conforme cu prevederile legilor OG nr. 21/1992 privind protectia consumatorilor si O.G nr.140/2021 privind vanzarea produselor si garantiilor asociate acestora, republicate, cu modificarile si completarilor ulterioara, sub rezerva respectarii conditiilor si termenilor prezentei garantii.

Prevederile continute in prezentul Certificat de Garantie nu afecteaza drepturile consumatorului conferite de dispozitiile legislatiei in vigoare.

Durata medie de utilizare a produsului este de 5 ani conform manualului de utilizare si conditiilor de garantie pentru fiecare produs.

Asigurarea garantiei se face gratuit la sediul unitatii service autorizata :

### CSI EXCLUSIVE ENTERPRISE SRL

**Adresa: Voluntari, strada Matei Basarab nr.7-9, judetul Ilfov**  
**Contact: office@livingsolutions.ro ; Tel: 0742 200 000**

PENTRU O REZOLVARE RAPIDA SI EFICIENTA LEGATA DE GARANTIA PRODUSULUI TE RUGAM SA URMEZI INSTRUCIUNILE DE MAI JOS:

1. In primul rand contacteaza telefonic sau prin e-mail Unitatea Service si comunica natura defectul constat. Este posibil sa nu fie un defect propriu-zis ci doar o setare incorecta, caz in care vei fi ghidat in vederea remedierii acesteia.
2. In cazul in care defectiunea necesita aducerea bideului in Service, vom trimite curierul pentru a ridica produsul ambalat pentru transport si insotit de factura de achizitie.
3. Unitatea Service va repara produsul conform conditiilor de garantie.
4. Produsul va fi inapoiat catre tine prin curier.

Aducerea la starea de conformitate se face in primul rand prin repararea produsului, in termenul de maximum 15 zile calendaristice de la data la care consumatorul, dupa caz, a adus la cunostiinta vanzatorului/unitatii de service lipsa de conformitate a produsului sau a predat produsul vanzatorului/unitatii de service desemnate de acesta pe baza unui document de predare /primire.

Daca produsul se afla in perioada de valabilitate a garantiei dreptul de proprietate asupra produsului/pieselor defecte inlocuite acesta/acestea, dupa caz, devin automat proprietatea unitatii de service autorizata.

Timpul de nefunctionalitate din cauza lipsei de conformitate aparute in cadrul termenului de garantie prelungeste termenul de garantie legala de conformitate si cel al garantiei comerciale si curge, dupa caz, din momentul la care a fost adusa la cunostiinta vanzatorului lipsa de conformitate a produsului sau din momentul prezentarii produsului la vanzator/unitatea de service pana la aducerea produsului in starea de utilizare normala si respectiv, al notificarii in scris in vederea ridicarii/expedierii produsului.

Atunci cind produsul de folosinta indelungata defect in termenul de garantie legala de conformitate nu poate fi reparat sau cand durata cumulata de nefunctionalitate din cauza deficientelor aparute intermenul de garantie legala de conformitate depaseste 10% din durata acestui termen, la cererea consumatorului, va fi inlocuit de vanzator sau acesta va restitui consumatorului contravaloarea produsului respectiv.

## Certificat de garantie

Produsele de folosinta indelungata care inlocuiesc produsele defecte in cadrul termenului de garantie vor beneficia de un nou termen de garantie care curge de la data schimbarii produsului.

Produsele au in componenta subansamble electronice si mecanice delicate, care necesita respectarea cu strictete a conditiilor de manipulare, transport, pastrare, exploatare, intretinere si reparatie prevazute in manualul de utilizare.

Avand in vedere incadrarea bideului in categoria Produse de igiena intima, acesta trebuie predat vanzatorului/unitatii service curatat si igienizat. Vanzatorul/unitatea service nu sunt raspunzatori de neindeplinirea obligatiei de reparare in cazul in care produsele nu sunt predate curate.

### OBLIGATIILE CONSUMATORULUI:

Pentru a beneficia de garantie, este obligatorie prezentarea facturii/bonului fiscal si a certificatului de garantie.

Sa pastreze documentatia primita odata cu produsul, pe toata durata perioadei de garantie.

Alimentarea produsului se va face numai de la o retea electrica cu impamantare si in limitele de toleranta prevazute de producator, Vor fi folosite numai elemente de cablaj originale ale produsului. Vor fi respectate instructiunile de utilizare ale produsului, conform indicatiilor tehnice din manualul de utilizare.

Sa pastreze integritatea sigiliilor producatorului/ vanzatorului, respectiv ale executantului operatiilor de service;

Modificarile de configuratie si utilizarea incorecta a produselor exonereaza vanzatorul/unitatea service de orice raspundere.

### GARANTIA PRODUSULUI NU ACOPERA URMATOARELE SITUATII:

Deteriorari termice, mecanice si plastice ale produsului datorare accidentelor, intemperiiilor, neglijentei in utilizare sau a altor factori, independent de Producator;

Utilizarea si pastrarea produsului in conditii neadecvate (ex: tensiune de alimentare necorespunzatoare, impamantare inexistentă sau gresita, actiuni ale substantelor chimice, noxe, fum, praful, umiditate, conectare la priza fara impamantare, rozatoare sau gandaci, temperatura neadecvata cu recomandările de utilizare ale producatorului, etc;

Produse fara etichete sau sigilii de garantie, distruse sau cu defecte cauzate de manipulare sau stocarea defectuoasa, cum ar fi, dar fara a se limita la urmatoarele: crapaturi, sparturi, elemente torsionate, desprinse sau lipsa, urme de arsuri, contact cu lichide;

Reparatiile efectuate pentru remedierea defectelor aparute ca urmare a motivelor de excludere de mai sus, vor fi supuse unor costuri suplimentare constand din: piese de schimb, manopera si transport agreeate in prealabil cu Consumatorul.

### ALTE INFORMATII IMPORTANTE

Recomandam ca produsul sa fie insotit de ambalajul original pentru a se asigura integritatea produsului pe durata transportului.

Garantia furnizata nu afecteaza drepturile consumatorului prevazute prin legislatia aplicabila in vigoare privind vanzarea produselor si garantiile asociate acestora

Garantia este valabila doar pe teritoriul Romaniei.

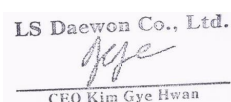

EC DECLARATION OF CONFORMITY FOR ELECTRONIC BIDET SEATS

**Manufacturer** LS Daewon Co., Ltd.  
**Address** 94, Robot land-ro, 249beon-gil, Seo-gu, Incheon, 22756, Korea  
**Product Description** Electronic bidet seats  
**Mark** LS DAEWON  
**Model / Type** DIB-U830, DIB-U850R  
**CE Mark Applied** 2022  
**Basic documents**  
**Low Voltage Directive (LVD)**  
• EN IEC 60335-2-84:2021 +A11:2021  
• EN 60335-1:2012 + A11:2014 + A13:2017 +A1:2019 + A14:2019 + A2:2019 + A1  
• EN 62233:2008  
**Electro-Magnetic Compatibility (EMC)**  
• EN 55014-1:2017/A11:2020  
• EN 55014-2:2015  
• EN 61000-3-2:2014  
• EN 61000-3-3:2013  
**Accredited Authorities with certificates** TUV SUD Product Service GmbH  
Zertifizierstelle Ridlerstrasse 65 80339 Muehen Germany  
**Labelling** This is a product of LS Daewon Co., Ltd.  
**Declaration** We declare in sole responsibility that the above mentioned products, to which this declaration applies, are in conformity with the applicable decisions of the council as laid down in the European guidelines.  
**Place, Date** Incheon, Korea  
November 26, 2022  
LS Daewon Co., Ltd  
Signatories :   
CEO: Mr. Gyehwan Kim

ver.2211-LT2

dib  
[www.lsaewon.co.kr](http://www.lsaewon.co.kr)